

## ACCIONAMIENTOS

ACCIONAMIENTOS MANUALES: Aluminio 16 mm - Aluminio 25 mm - Aluminio 16 mm DVH

\*Esta imagen corresponde a Aluminio 16 mm y 25mm

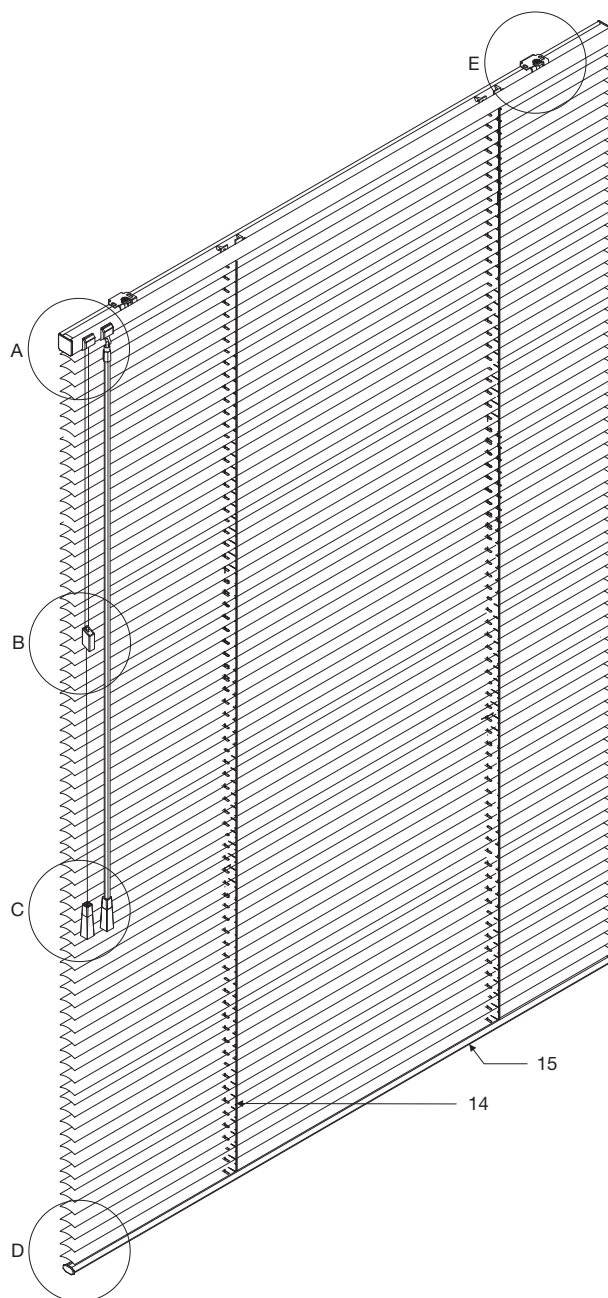
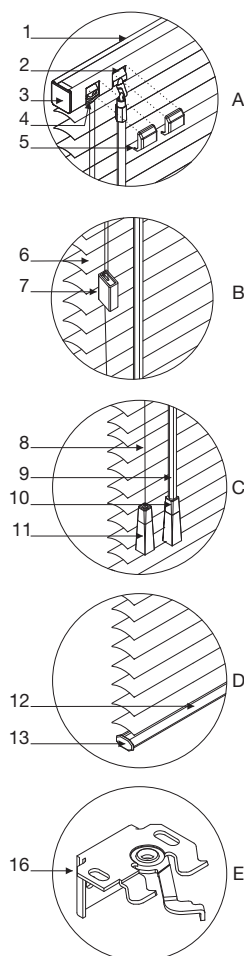

Componentes básicos	
Nº	Descripción
1	Cabezal superior
2	Girador
3	Tapa cabezal superior
4	Freno
5	Tapa mecanismo 16/25
6	Lamina Alum. 16 / 25
7	Ecuilizador 16/25
8	Cordón Acción
9	Varilla Giro
10	Term. varilla c/ marca
11	Term. cordón c/ marca
12	Base 16/25
13	Tapa Base
14	Cinta espaciadora
15	Botón Cinta
16	Soporte

### Dimensiones permitidas

Ancho mínimo: 0.36 m\*

Alto mínimo: 0.30 m

Ancho máximo: 3 m

Alto máximo: 3 m

Área máxima: 5 m

\* Según colocación de comandos.  
Ver página siguiente: Controles Disponibles

## DIMENSIONES

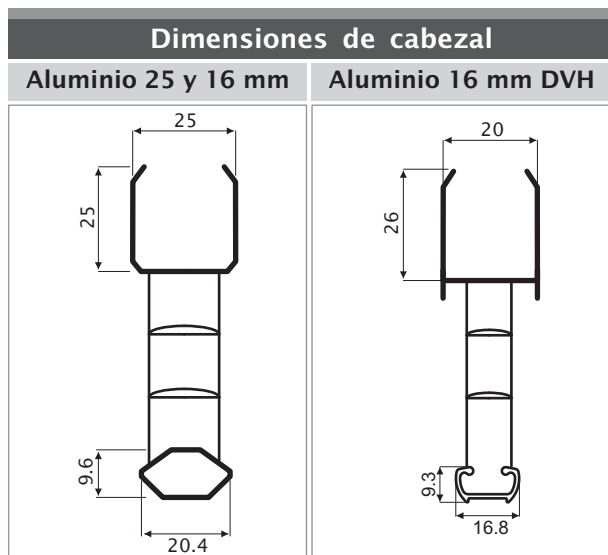

Recogimiento (mm) = Láminas+Cabezal+Base		
Alto	25 mm	16 mm
800	69	79
1000	73	85
1450	81	99
1800	87	109
2200	94	122
2600	102	134
3000	109	146
3200	113	152
3400	116	159

Recogimiento (mm) = Láminas + Cabezal + Base		
	Aluminio 25	Aluminio 16
Espesor de lámina	Entre 0.19 y 0.21 mm	Entre 0.19 y 0.22 mm
Cordones	Colores predeterminados	Colores predeterminados
Superposición entre láminas	3 mm	3 mm
Distancia entre láminas (paso)	22 mm	13 mm
Peso aproximado de persiana en kg/m <sup>2</sup>	1.2 kg	1.8 kg

Controles disponibles			
Giro e izada en lados opuestos	Giro e izada en mismo lado	Sólo giro	Sólo giro 16 mm DVH
Ancho mínimo: 236mm	Ancho mínimo: 360mm	Extremo: Ancho mín: 200mm Medio: Ancho mín: 152mm	Ancho mínimo: 200mm

## MEDICIÓN

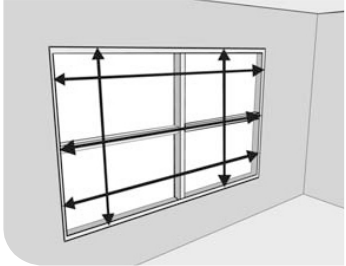
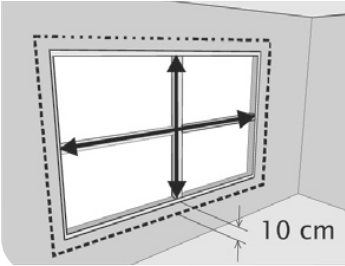
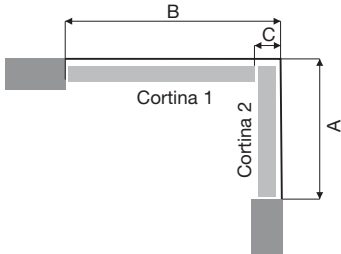
Dentro de vano	Fuera de vano	Montaje en esquina
		
<p>Tome medidas del ancho del vano de la ventana, arriba, en medio y abajo. Al ancho menor réstele 0.5 cm. Mida la altura del vano de la ventana a la derecha y la izquierda. A la altura menor réstele 1 cm, para que la persiana no roce el vano. Tenga presente, además, la presencia de manijas que puedan interferir con el recorrido de la cortina.</p>	<p>Mida el ancho deseado al centro de la ventana. Para minimizar el paso de la luz o de los dañinos rayos UV, se recomienda añadir 10 cm a cada lado. Mida la altura deseada y añada 5 a 10 cm abajo para bloquear el paso de los rayos solares.</p>	<p>Anchos: para la cortina 1 tome el ancho B y réstele 30 mm y para la cortina 2 mida el ancho A y réstele 5 mm. Altura: siga las instrucciones según si la cortina va dentro o fuera de vano. El valor "C" corresponde a 25 mm dimensión del cabezal).</p>

## INSTALACIÓN Y FIJACIÓN

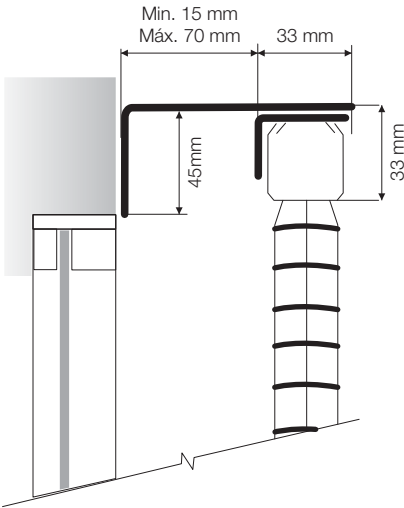
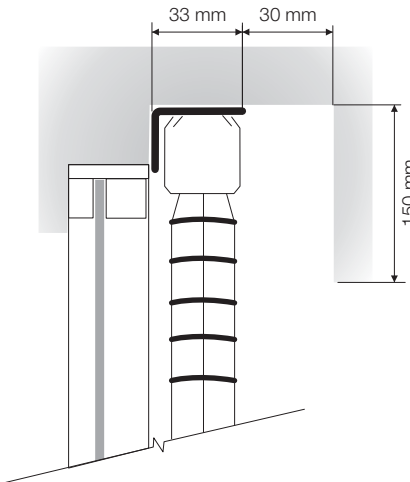
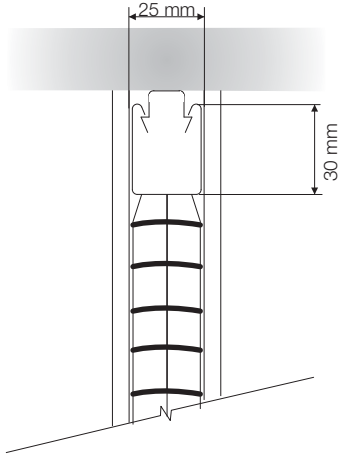
Dimensiones de soporte, instalación y fijación		
Instalación con escuadra	Instalación en galería	Instalación entrevidrio a techo
		

## ESPECIFICACIÓN DE PRODUCTO

### MATERIALES:

#### Láminas:

Dimensiones: 25 mm y 16 mm de ancho; de espesores entre 0.19 mm y 0.22 mm.

Con tratamiento térmico y templado de aleación de aluminio 6011, con esquinas redondeadas y sin rebabas de fabricación.

El producto tiene un 95% de material reciclado en las láminas y están certificadas por GREENGUARD<sup>®</sup> por su calidad para interiores.

Láminas con pintura termo-endurecible para una durabilidad inigualable.

Acabado Shield<sup>®</sup> antiestático contra el polvo, y base cerrada lo que inhibe la acumulación de polvo sobre la persiana y sus componentes.

Láminas perforadas: sólo en 25mm de ancho. Proveen privacidad preservando una vista hacia el exterior.

Cuentan con un factor de apertura de 4% y 8%.

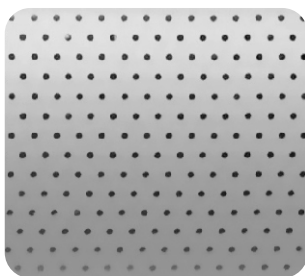

### Escalerillas:

Escaleras trenzadas de hilo 100% poliéster, con colores compatibles con las láminas.

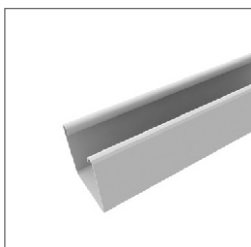

#### Cabezal:

Perfil en forma de U con bordes bordonados, de 1" (25.4 mm) por 1" (25.4 mm), construido de acero resistente a la corrosión.

Diseñado para que internamente encajen todos los componentes necesarios para lograr un buen funcionamiento, y al mismo tiempo sea un movimiento suave, silencioso, con operación libre de problemas.

El Cabezal tiene acabados realizados con poliéster que coinciden con las láminas.

En el cabezal además se aloja un tope de giro que no permite que se dañen las láminas aunque se fuerce el sistema de giro.

### Orden de compra: Especificar

Colección y Color

Dimensiones

Lado Control (Derecho o Izquierdo)

Tipo de Instalación

Opcionales (como escuadras)

# LUXAFLEX HOR MINI PERSIANA CLÁSICA 16 mm

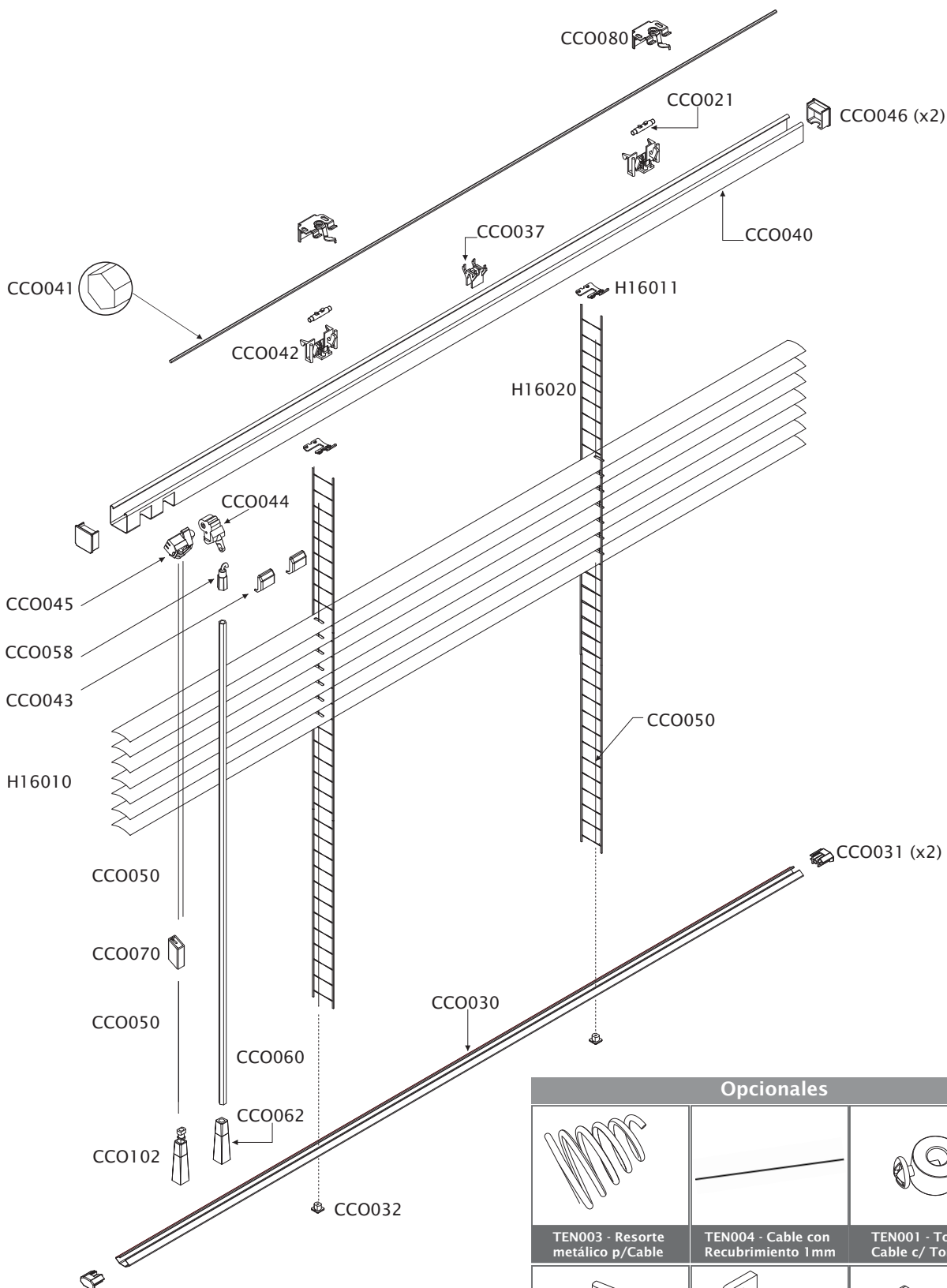

## Opcionales

TEN003 - Resorte metálico p/Cable	TEN004 - Cable con Recubrimiento 1mm	TEN001 - Tope p/Cable c/ Tornillo
TEN002 - Soporte metálico p/Cable	DUE034 - Anclaje Base 3/4	CCO097 - Ménsula Universal 35/97/2.5

**LUXAFLEX HOR MINI PERSIANA 25 mm**

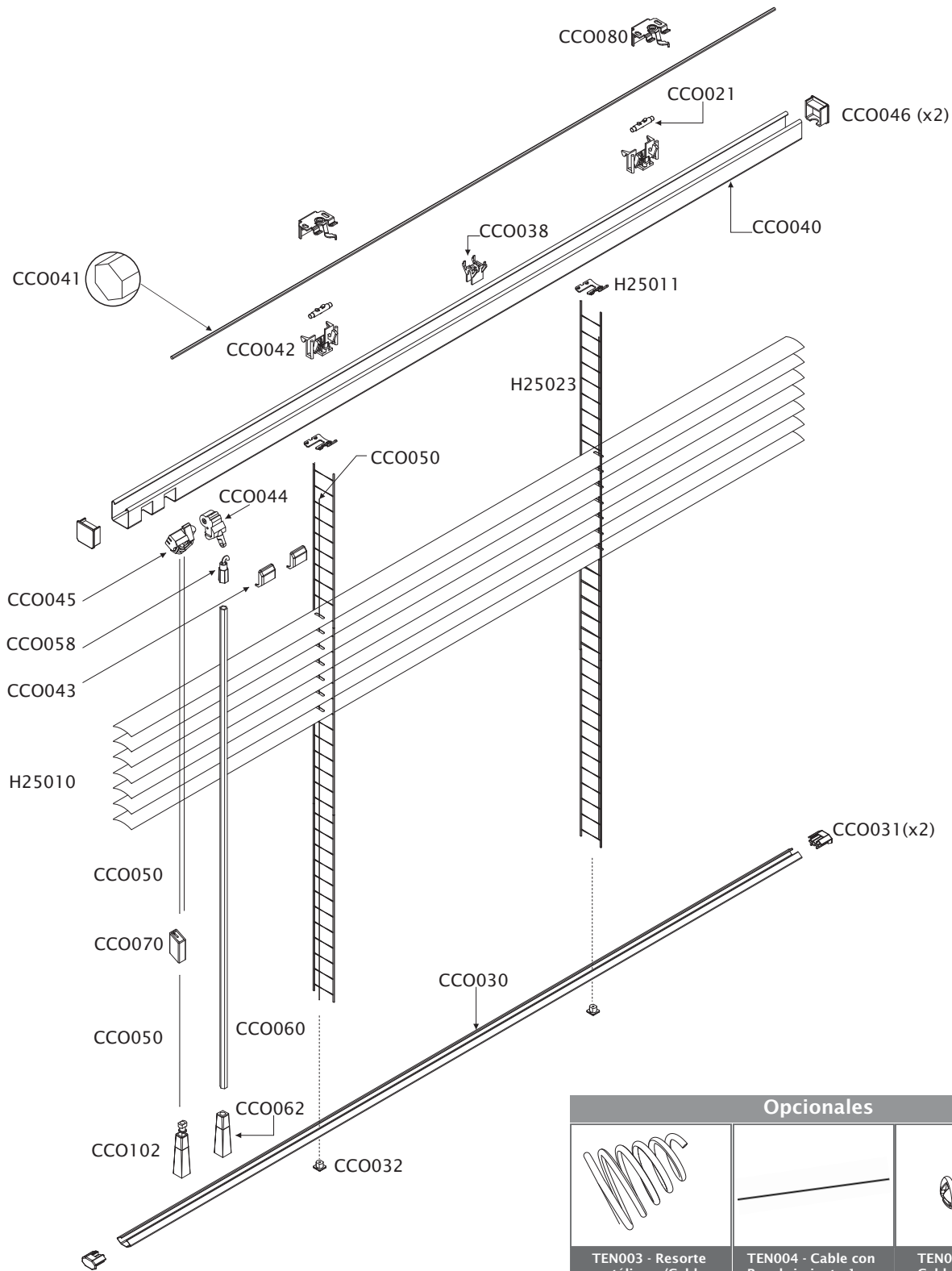



**Opcionales**

TEN003 - Resorte metálico p/Cable	TEN004 - Cable con Recubrimiento 1mm	TEN001 - Tope p/Cable c/ Tornillo
TEN002 - Soporte metálico p/Cable	DUE034 - Anclaje Base 3/4	CCO097 - Ménsula Universal 35/97/2.5

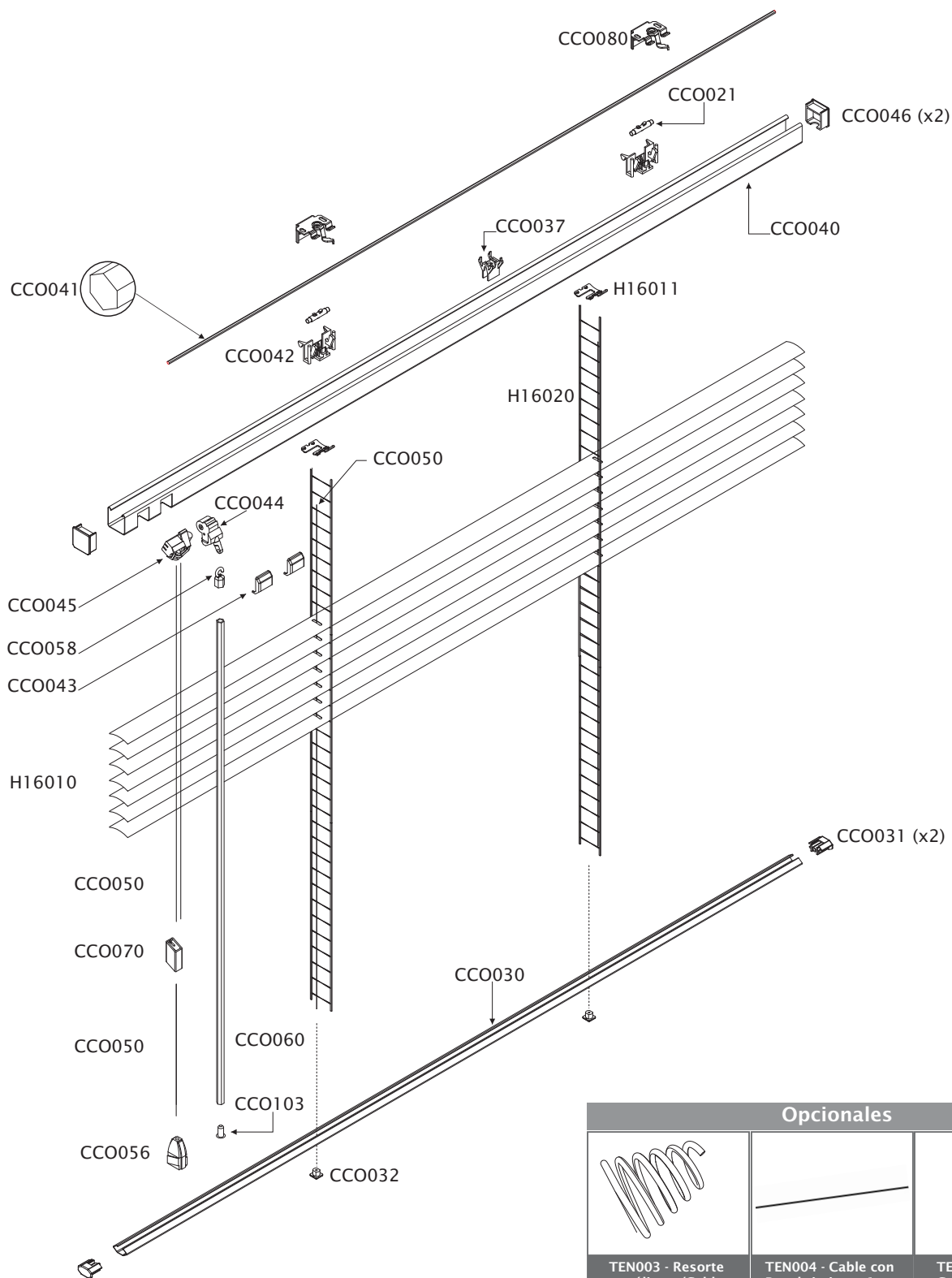
**CONTRACT CHO CONTRACT 16 mm**

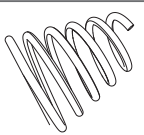

**Opcionales**

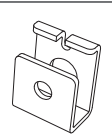
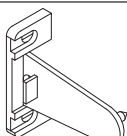
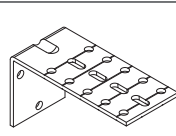
		
TEN003 - Resorte metálico p/Cable	TEN004 - Cable con Recubrimiento 1mm	TEN001 - Tope p/ Cable c/ Tornillo
		
TEN002 - Soporte metálico p/Cable	DUE034 Anclaje Base 3/4	CCO097 - Ménsula Universal 35/97/2.5

# CONTRACT CHO CONTRACT 25 mm

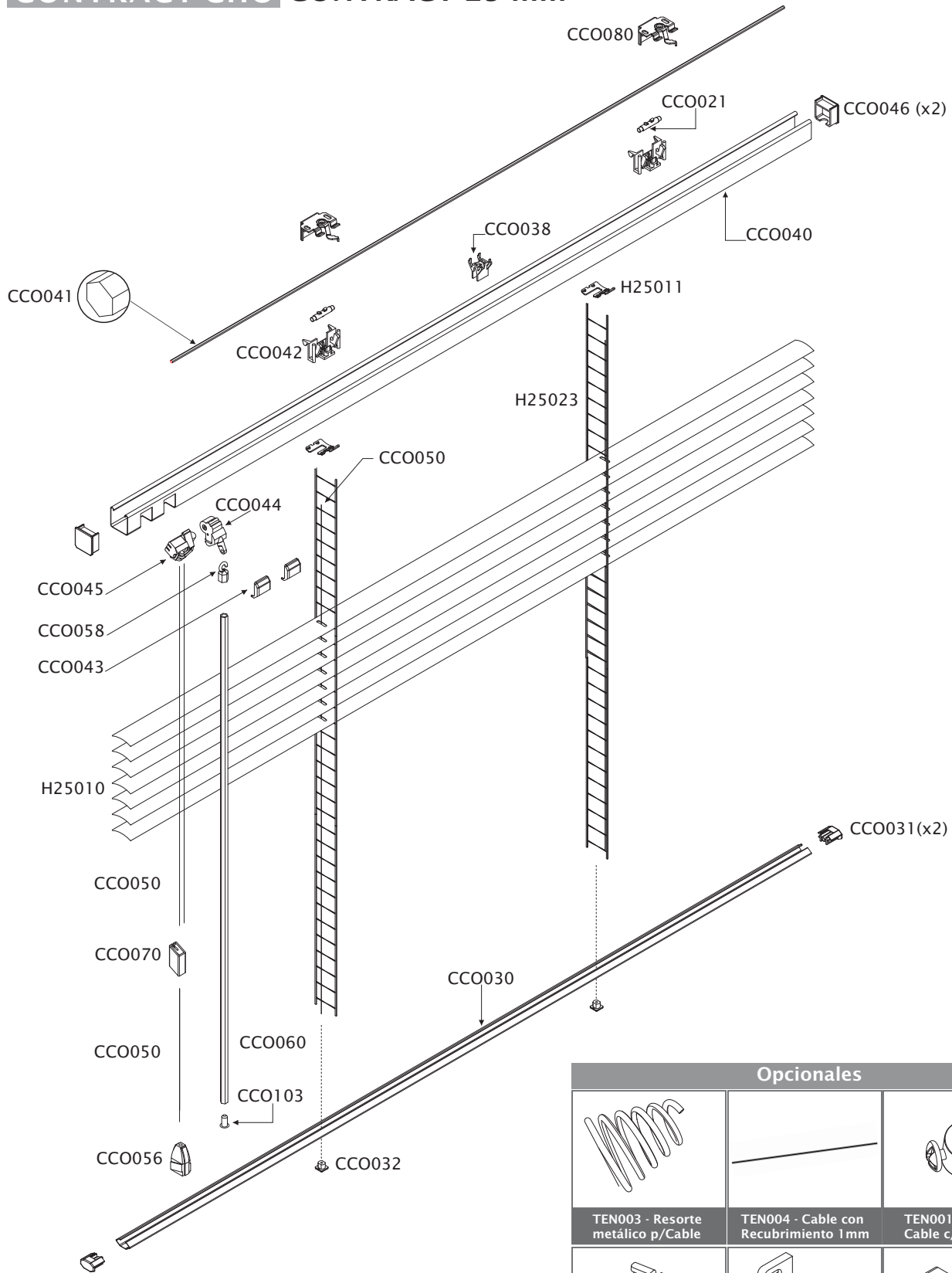

## Opcionales

TEN003 - Resorte metálico p/Cable	TEN004 - Cable con Recubrimiento 1mm	TEN001 - Tope p/ Cable c/ Tornillo
TEN002 - Soporte metálico p/Cable	DUE034 - Anclaje Base 3/4	CCO097 - Ménsula Universal 35/97/2.5







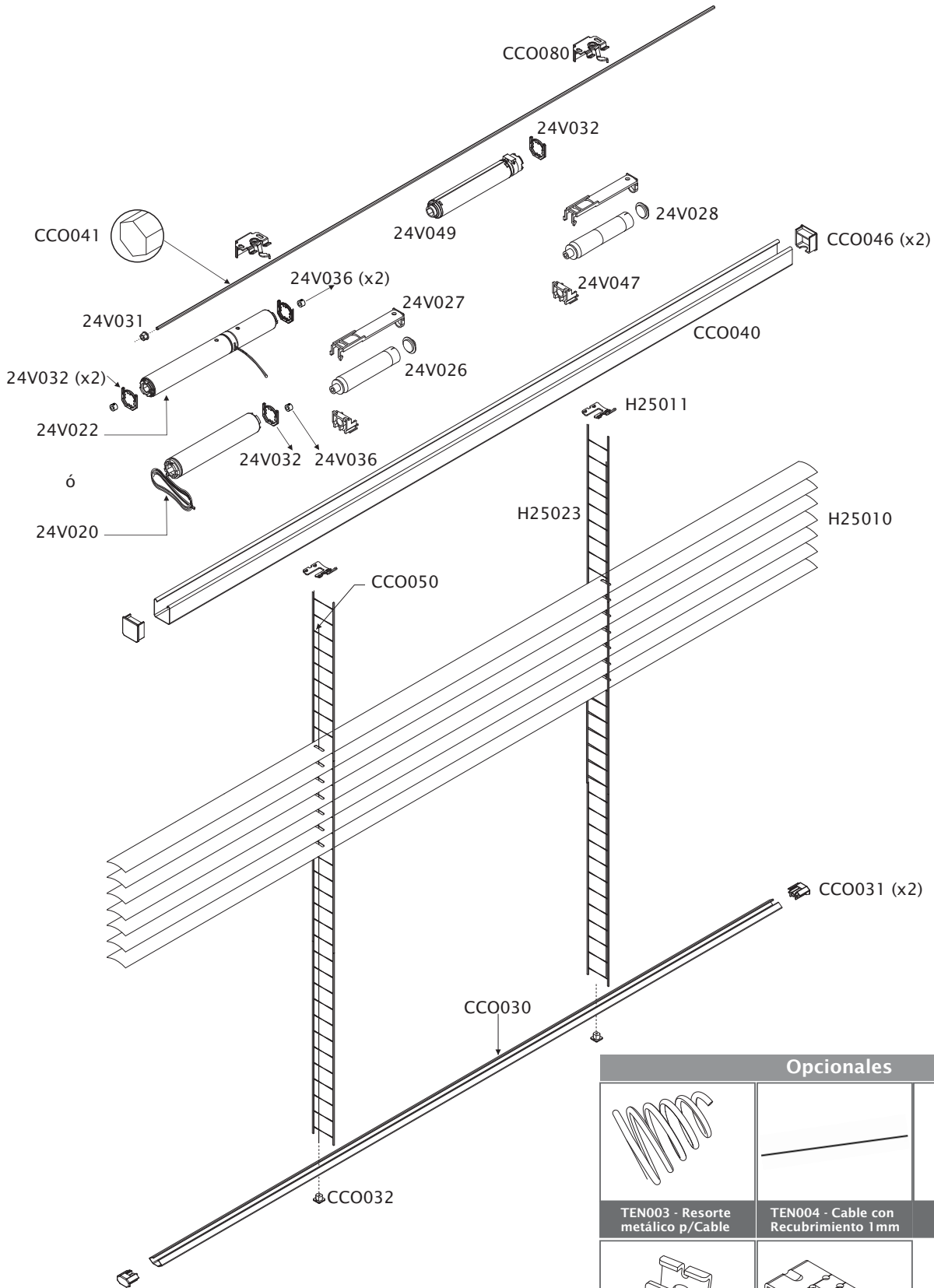

**LUXAFLEX HOR Mini persiana Clásica 25 mm. Motor Concept 25 24V**

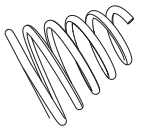

Opcionales

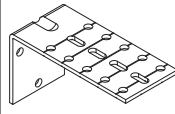
		
TEN003 - Resorte metálico p/Cable	TEN004 - Cable con Recubrimiento 1mm	TEN001 - Tope p/Cable c/ Tornillo
		
TEN002 - Soporte metálico p/Cable	CCO097 - Ménsula Universal 35/97/2.5	

**MICROPERSIANA CLASICA 16 mm - DVH - MANUAL**

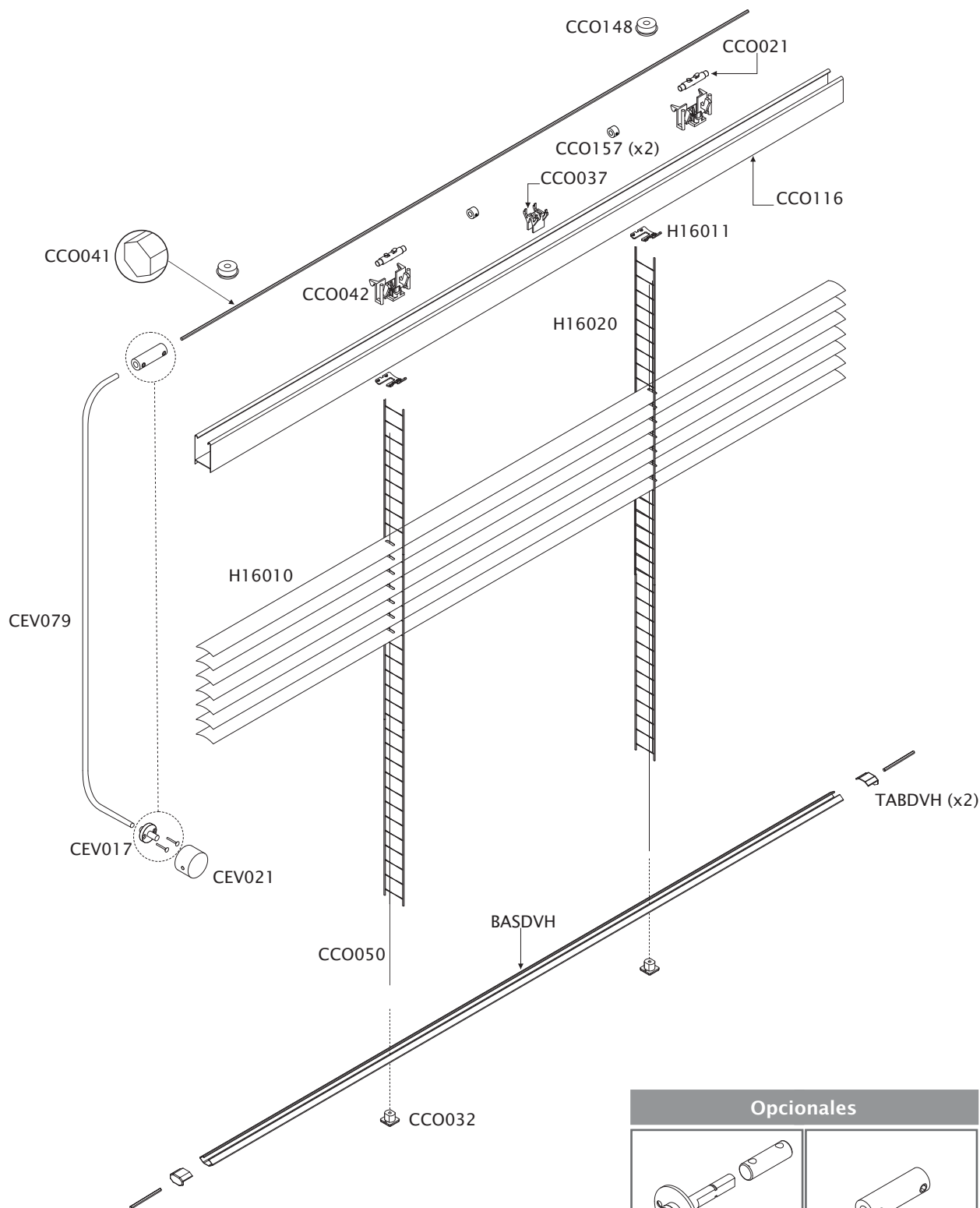

**Opcionales**

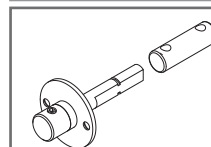

**CEV018**  
Kit perilla EVV

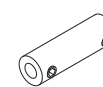

**CEV023**  
Conector eje a flexible

# MICROPERSIANA CLASICA 16 mm - ENTREVIDRIO - MANUAL

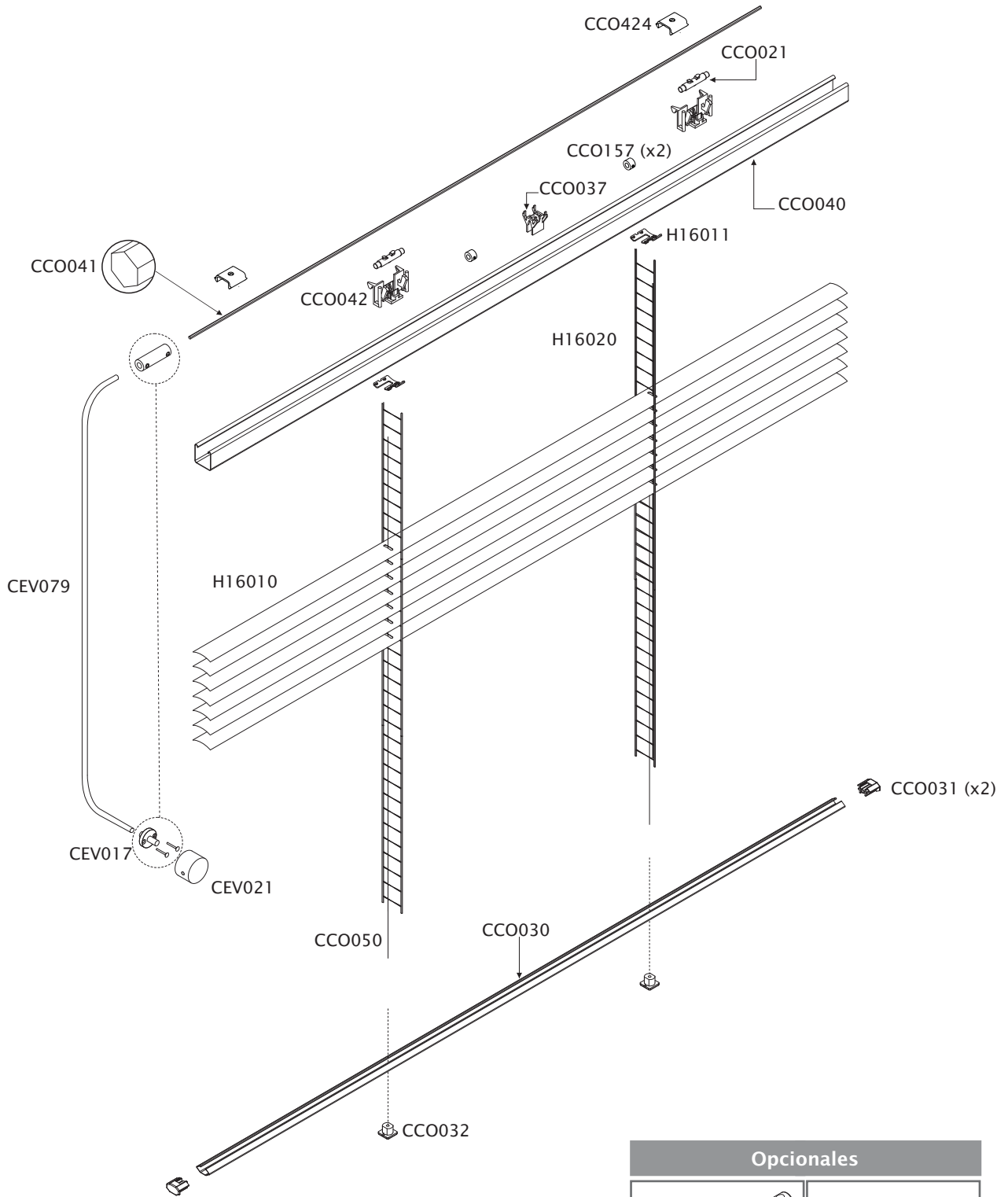

## Opcionales

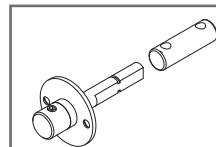

CEV018  
Kit perilla EVV

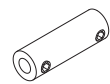

CEV023  
Conector eje a flexible

**MICROPERSIANA CLASICA 25 mm - ENTREVIDRIO - MANUAL**

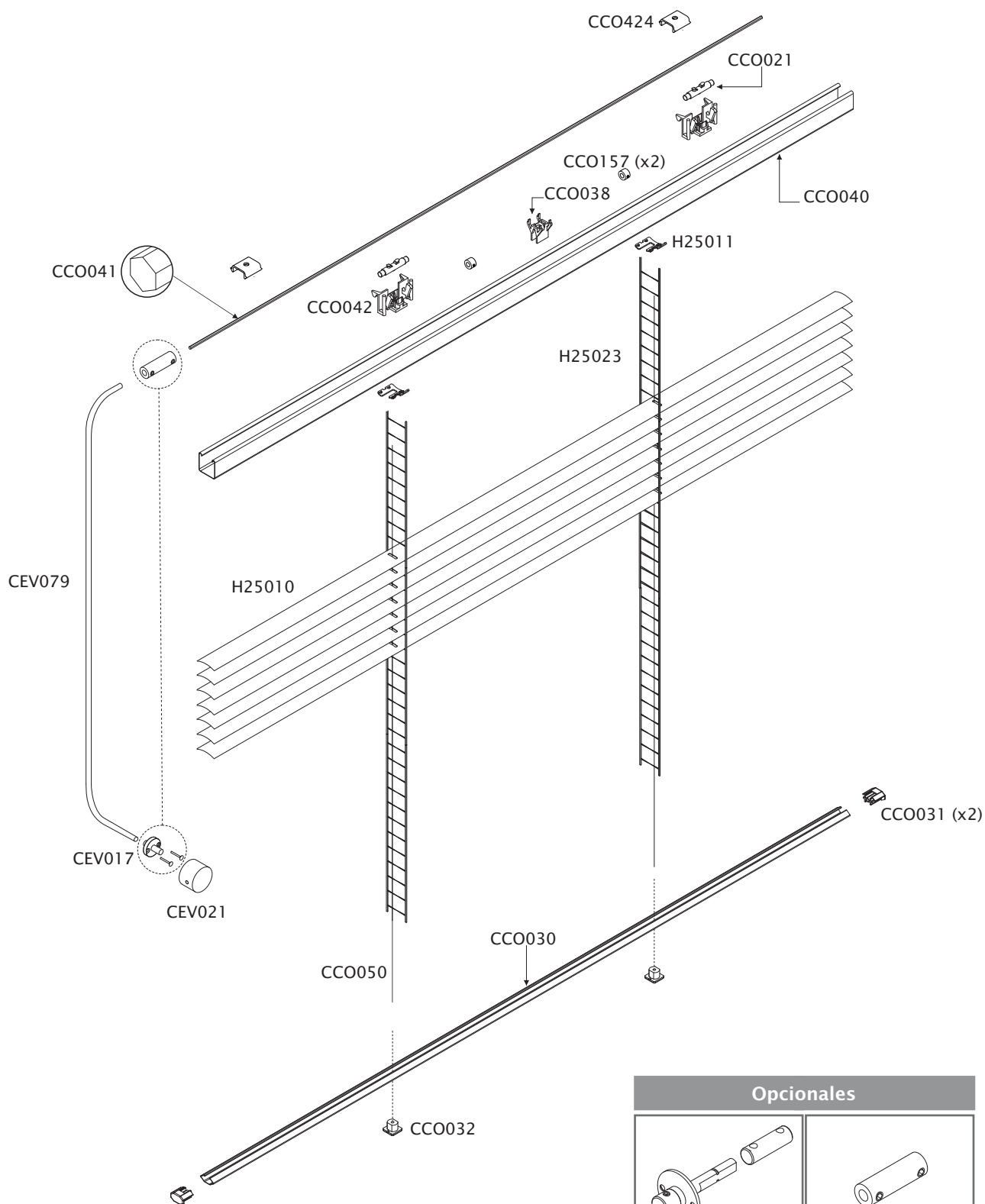

Opcionales	
<b>CEV018</b> Kit perilla EVV	<b>CEV023</b> Conector eje a flexible

## COMPONENTES



24V020  
Motor LV25 B44 0.4/40



24V022  
Motor LW25 B44 0.4/40

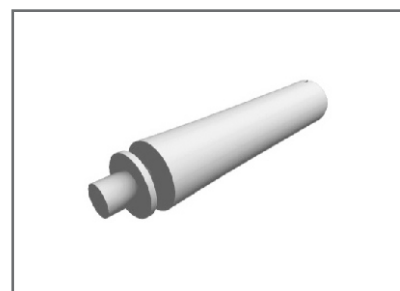

24V026 - Cono 25/35  
Para Eje Hexagonal 5 Mm



24V027  
Tapa Cono CTS25/35

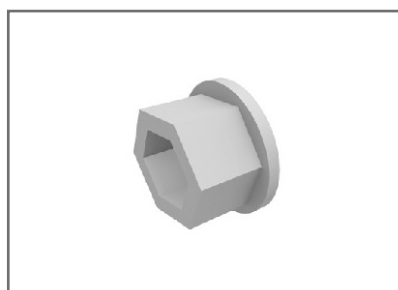

24V031  
Adaptador para Eje Hexa. 5mm

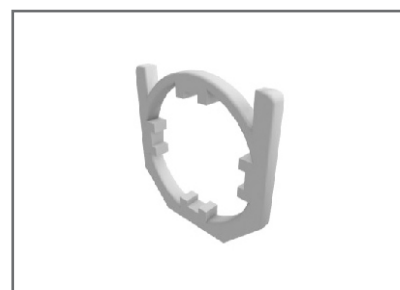

24V032  
Adaptador Cabezal 25x25



24V036  
Tope para eje hexagonal



CCO021  
Tambor 16/25

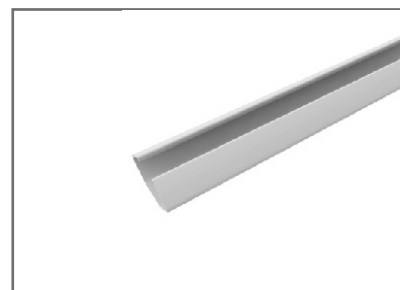

CCO030  
Base 16/25

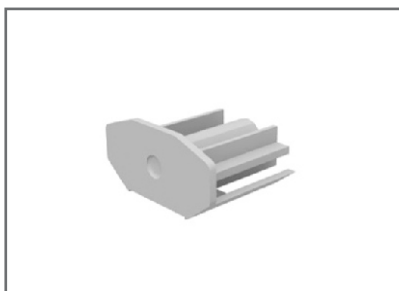

CCO031  
Tapa Base LUXAFLEX

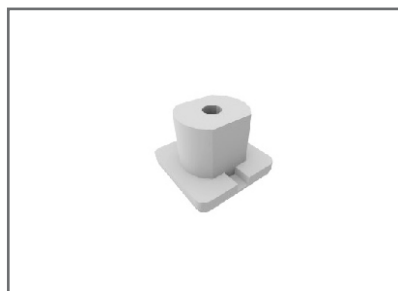

CCO032  
Botón Cinta Universal

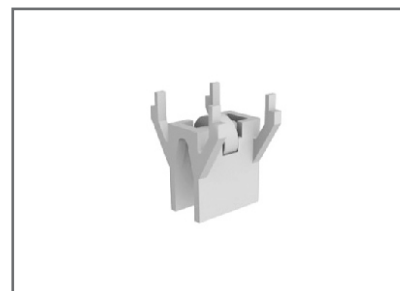

CCO037  
Tope Giro 16mm

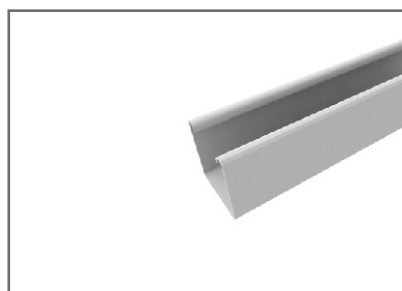

**CCO040**  
Cabezal 16/25

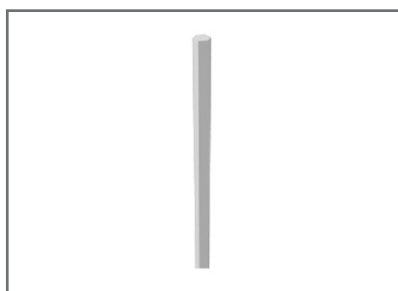

**CCO041**  
Eje de Giro Hexagonal 16/25

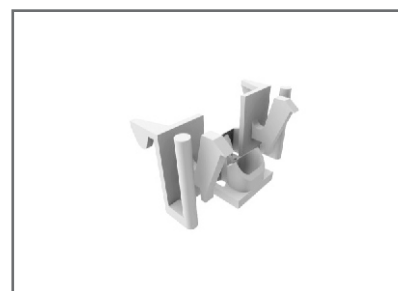

**CCO042**  
Soporte Tambor 16/25

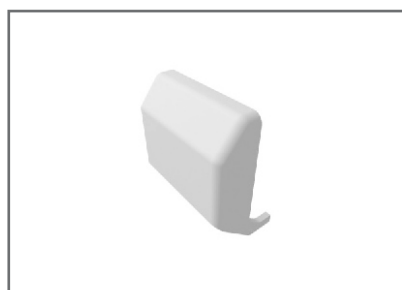

**CCO043**  
Tapa Mecanismo 16/25



**CCO044**  
Girador 16/25



**CCO045**  
Freno 16/25

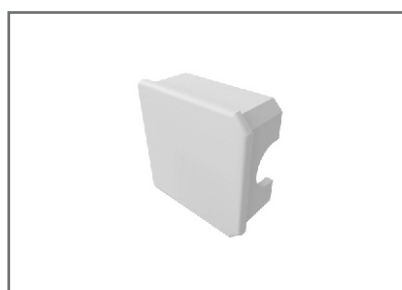

**CCO046**  
Tapa Cabezal 16/25



**CCO050**  
Cordón Accion. 1.2 mm

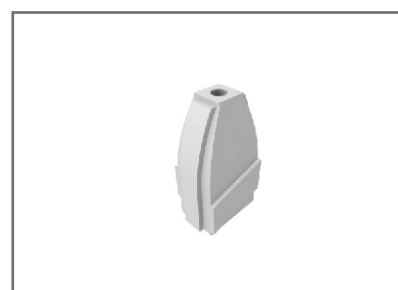

**CCO056**  
Term. Cordón campana c/marca Luxaflex



**CCO058**  
Gancho Horq. Seg. 16/25

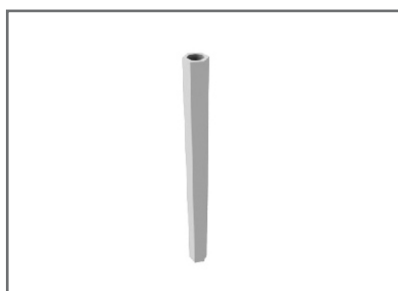

**CCO060**  
Varilla Giro 16/25

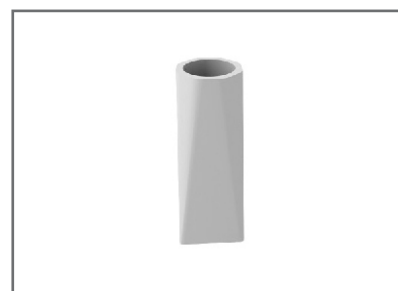

**CCO062**  
Term. varilla c/ marca Luxaflex

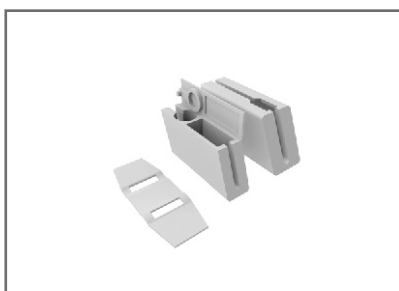

CCO070  
Ecuadorador 16/25

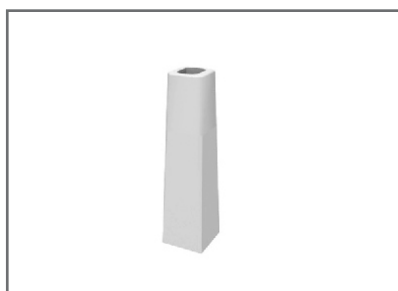

CCO074  
Term. Cordón cristal s/marca



CCO080  
Clip de Montaje 16/25

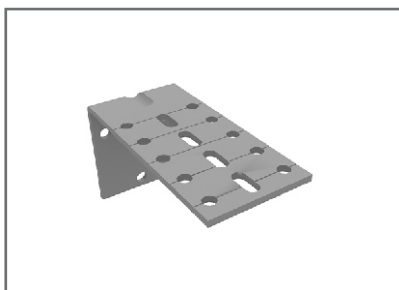

CCO097  
Ménsula universal 35/97//2.5

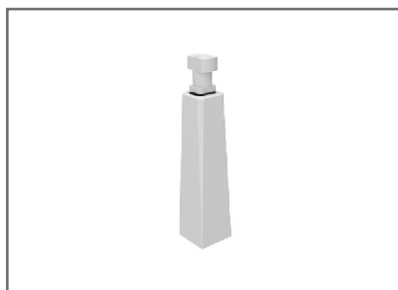

CCO102  
Term. Cordón cristal c/ marca luxaflex



CCO103  
Terminación Varilla de giro 16/25

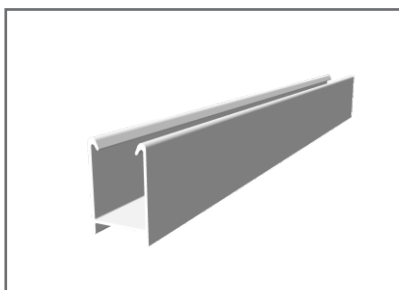

CCO116  
Cabezal DVH 19x26mm



CCO148  
Soporte Cabezal DVH



CCO157  
Tope DVH 4.5x10

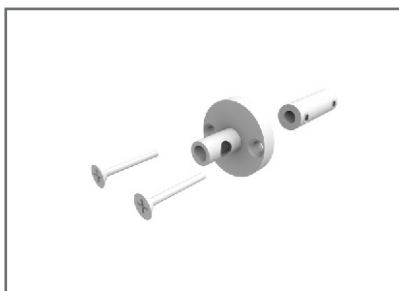

CEV017  
Kit perilla STD



CEV018  
Kit perilla EVV



CEV023  
Conector Eje a Flexible





CEV021  
Perilla Giro



CEV079 - Tripa Flexible  
Ø3.2 mm en rollo



DUE034  
Anclaje Base 3/4



H16010  
Lam. Alum. Lisa 16 mm



H16011  
Fija Cinta 16mm



H16020  
Cinta 16mm P.12/13/13.2



H25010  
Lam. Alum. 25mm Lisa



H25011  
Fija Cinta 25 mm



H25023  
Cinta P. 22/23 Amiga-Miniband

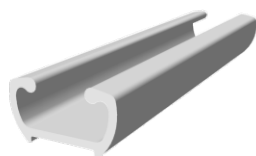

BASDVH  
Base DVH

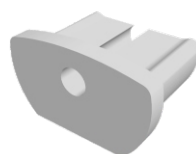

TAPDVH  
Tapa Base DVH



TEN001  
Tope p/cable c/ tornillo

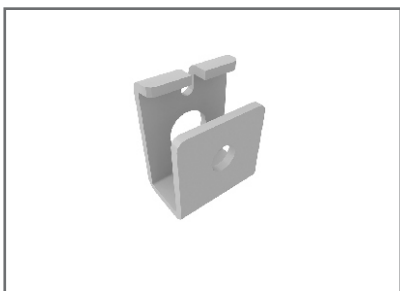

TEN002  
Soporte metálico p/Cable

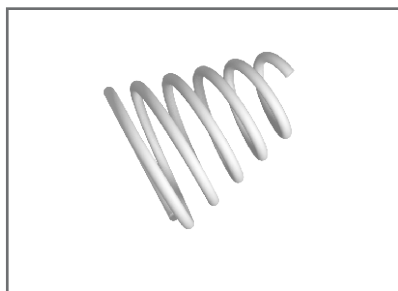

TEN003  
Resorte metálico p/Cable

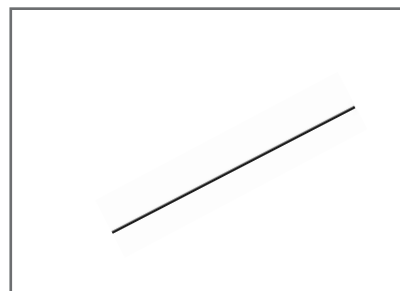

TEN004  
Cable c/recubrimiento 1mm

## MANTENIMIENTO Y LIMPIEZA

La limpieza de este producto deberá realizarse semanalmente. En lugares con alta polución o sujetos a salinidad, la limpieza debe ser diaria.

Con las láminas cerradas, pasar un paño suave, seco o humedecido apenas con agua, o también con aspiradora con boca de cepillo. Invertir la posición de las láminas y repetir la misma operación.

Se recomienda también el lavado con ultrasonido con empresas especializadas.

### IMPORTANTE:

- Hunter Douglas se reserva el derecho de modificar, cambiar o mejorar los componentes y las especificaciones del producto sin previo aviso, en caso de encontrar razones técnicas que así lo ameriten.
- La fábrica no se hace responsable por los resultados finales de procesos de limpieza realizados al producto.

Daños ocasionados por un proceso de limpieza incorrecto o por un ensamble de piezas inadecuado no serán atendidos como garantía.

## GARANTIA LUXAFLEX

Las Persianas HORIZONTALES LUXAFLEX® están amparadas por la garantía legal, y una vez vencida ésta y hasta por 5 años contados desde la fecha de compra, por un beneficio adicional consistente en una garantía cuyo objeto es cubrir daños por materiales defectuosos, errores de fabricación, tanto de la cortina como de sus componentes, los que serán reparados sin costo.

Se excluyen todos los gastos de desmontaje, fletes e instalación.

Esta garantía no cubre defectos o daños causados por accidentes, actos violentos, reparaciones, alteraciones, reinstalaciones, mal uso, maltrato, y/o por no ser seguidas correctamente las instrucciones de instalación, manejo, limpieza y mantenimiento, de este producto LUXAFLEX®.

Esta garantía tampoco cubre el desgaste o deterioro natural de los materiales que componen la cortina. De esta misma forma, no cubre defectos o daños debidos a la exposición de estos productos en ambientes que le fueran excesivamente agresivos. Agentes corrosivos que estén en contacto con los materiales que componen las cortinas LUXAFLEX®, tales como salinidad de la costa, humedad o compuestos químicos existentes en lugares cerrados, pueden dañar irreversiblemente sus productos.

Para acceder al servicio de garantía usted deberá ser el comprador original y presentar su reclamo junto con la factura de compra al Distribuidor Autorizado LUXAFLEX® donde adquirió sus productos.

En ningún caso el Distribuidor Autorizado LUXAFLEX® se responsabilizará por daños y perjuicios, ocasionados por el mal manejo del producto.

