

# **Pressmatic**

---

*Instalación y mantenimiento*



---

# Pressmatic

---

## FELICITACIONES !

El producto que Usted adquirió ha pasado por los más estrictos controles de calidad, de funcionamiento y de los acabados, asegurándole una vida libre de inconvenientes durante años. Agradecemos la elección que ha hecho y, por sobre todas las cosas, la confianza depositada en nosotros. Ella es la que nos motiva a mejorar día a día nuestro trabajo.

---

***Antes de conectar la grifería a la distribución de agua, purgar muy bien la cañería a fin de eliminar partículas extrañas.***

---

## CARACTERISTICAS

La automaticidad y la economía de agua son la principales características de la línea. Estos productos automáticos, de alto rendimiento funcional, son accionados manualmente por el usuario en el momento de uso, y se cierran automáticamente luego de haber liberado una cantidad predeterminada de agua en un tiempo limitado. Desarrollados con tecnología alemana, y adaptados a las condiciones locales de presión, los productos **FV-PRESSMATIC** tienen diseño moderno, y resistente al vandalismo.

## VENTAJAS

- \_Instalación simple y rápida.
  - \_Alto rendimiento funcional.
  - \_Ahorro de agua.
-

# Pressmatic

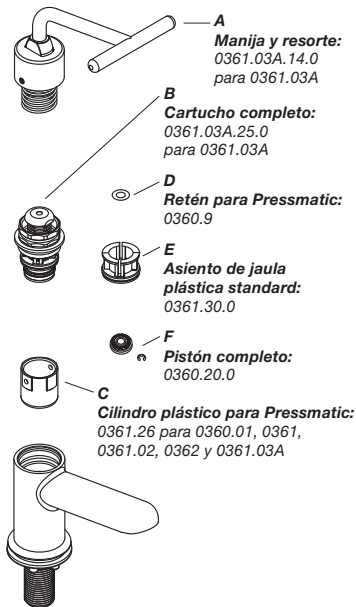

## Modo de desarmar el juego 0361.03A PRESSMATIC

- 1\_Cierre la llave de paso.
- 2\_Aflojar los dos prisioneros que sujetan la manija con la llave Allen provista de 2 mm. Quite la manija y el resorte.
- 3\_Para cambiar el pistón (F), afirme la parte inferior del eje y desenrosque la pieza de bronce superior en el sentido contrario a las agujas del reloj. Retire el retén de seguridad (D), y luego quite el pistón del eje.
- 4\_Una vez efectuadas las operaciones anteriores, es posible cambiar el retén que se encuentra dentro del pistón. Al montar el retén nuevo, cuide que los labios del mismo queden mirando para afuera, contra el flujo del agua.

**No utilice objetos puntiagudos o cortantes para colocar el retén nuevo.**

Las válvulas **PRESSMATIC** vienen reguladas de fábrica a una presión que oscila entre 3,6 y 10 mts. de columna de agua.

Para presiones más elevadas (de 8 a 40 mts. de columna de agua o cuando se nota que el caudal es demasiado elevado), utilice el reductor de caudal provisto (código 0360.3) que se puede insertar en la entrada de agua según se muestra en la figura.

# Pressmatic

0361.03A\_Canilla de lujo para lavatorio, automática, con manija para discapacitados. Cromo.

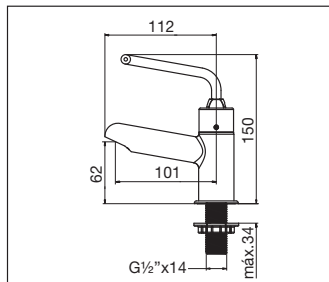
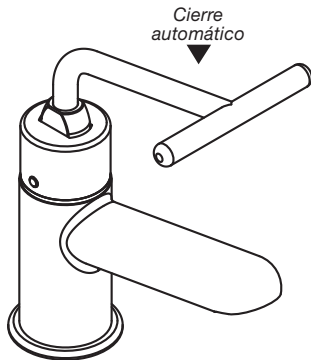

# Pressmatic

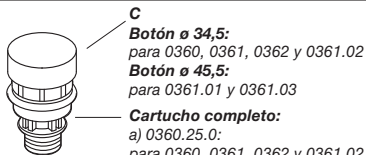

**Cartucho completo:**  
a) 0360.25.0:  
para 0360, 0361, 0362 y 0361.02  
b) 0361.01.25.0:  
para 0361.01 y 0361.03

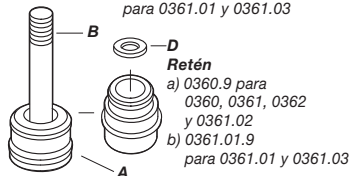

**A**  
**Pistón con O'Ring:**  
a) 0360.20.0:  
para 0360, 0361, 0362 y 0361.02  
b) 0361.01.20.0 para 0361.01 y  
0361.03

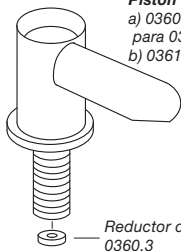

## Modo de desarmar las válvulas PRESSMATIC

- 1\_Cierre la llave de paso.
- 2\_Con una llave abierta de 28 o 38 mm., desenrosque el cartucho ubicado debajo del botón de accionamiento.
- 3\_Para cambiar el pistón (A), afirme la parte inferior del eje (B), y desenrosque manualmente el botón de accionamiento (C), en el sentido contrario a las agujas del reloj. Retire el retén de seguridad (D), y luego quite el pistón del eje.
- 4\_Una vez efectuadas las operaciones anteriores, es posible cambiar el retén que se encuentra dentro del pistón. Al montar el retén nuevo, cuide que los labios del mismo queden mirando para afuera, contra el flujo del agua.

**No utilice objetos puntiagudos o cortantes para colocar el retén nuevo.**

Las válvulas **PRESSMATIC** vienen reguladas de fábrica a una presión que oscila entre 3,6 y 10 mts. de columna de agua.

Para presiones más elevadas (de 8 a 40 mts. de columna de agua o cuando se nota que el caudal es demasiado elevado), utilice el reductor de caudal provisto (código 0360.3) que se puede insertar en la entrada de agua según se muestra en la figura.

# Pressmatic

0360.01\_Canilla de pared, automática. Cromo.

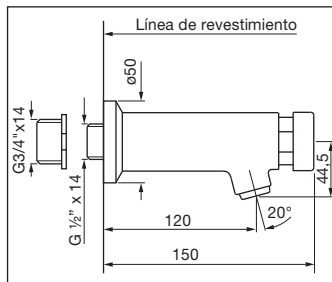
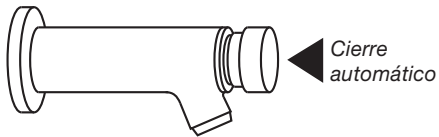

0361\_Canilla para lavatorio, automática. Cromo.

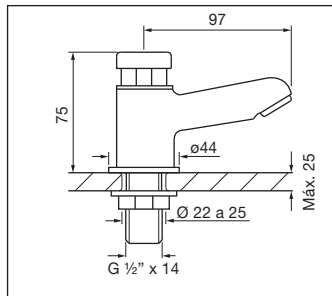
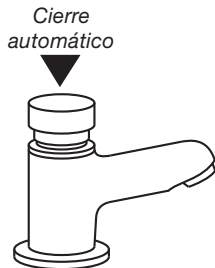

# Pressmatic

0361.01\_Canilla de lujo para lavatorio, automática. Cromo.

Cierre  
automático

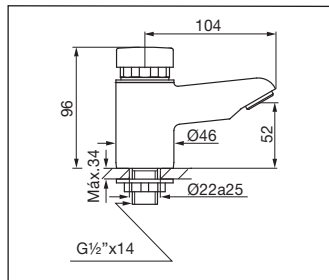

0362\_Válvula p/descarga de mingitorio, automática. Cromo.

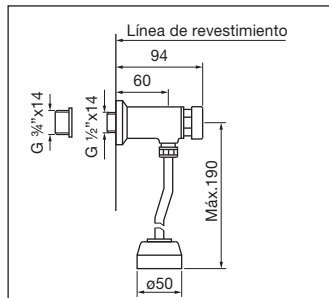
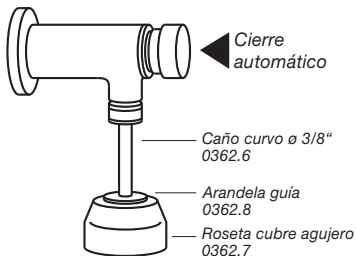

# Pressmatic

**0361.02**\_Canilla de lujo inclinada p/lavatorio, automática.  
Cromo.

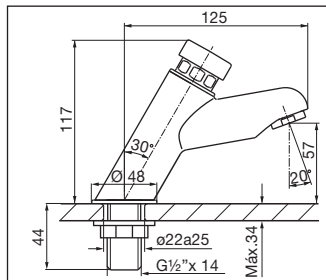
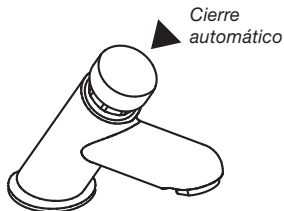

## FV S.A.

Bernardo de Irigoyen 1053  
B1604AFC Florida  
Pcia. de Buenos Aires  
Argentina  
Tel: (011) 4730-5300  
Fax: (011) 4730-5363

**Web:** [www.fvsa.com](http://www.fvsa.com)

**Centro de Atención al Usuario FV responde para todo el país**

**Tel: 0810-555-5300**

**E-mail: [fvresponde@fvsa.com](mailto:fvresponde@fvsa.com)**

### Sucursales:

#### **Bahía Blanca**

Pueyrredón 74 - B8000JOB Bahía Blanca  
Tel: (0291) 456-1999

#### **Córdoba**

Urquiza 2265 - X5001FTK Córdoba  
Tel: (0351) 471-8863

#### **Mendoza**

Maipú 235 - M5500CVE Mendoza  
Tel: (0261) 438-0528

#### **Rosario**

Eva Perón 5357 - S2008BQJ Rosario  
Tel: (0341) 456-2339

#### **Tucumán**

Jujuy 779 - T4000IQO Tucumán  
Tel: (0381) 424-2274

FV S.A. se reserva el derecho de introducir mejoras y/o modificaciones de diseño según convenga, sin previo aviso.  
**FOL.PRESSMATIC** / Edición N° 4 \_ Septiembre, 2009